

SPECYFIKACJA TECHNICZNA

KOLORYSTYKA

BIURKA, STOŁY KONFERENCYJNE - BLAT

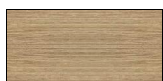

111 PLATAN JASNY

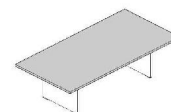
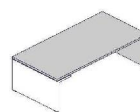
112 PLATAN
CIEMNY

BIURKA, STOŁY KONFERENCYJNE - PODSTAWA HPL

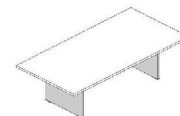
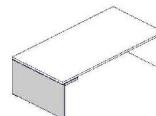

73 BIAŁY POŁYSK

101 CZARNY
POŁYSK

STOŁY Z PODSTAWĄ TALERZOWĄ - KOLUMNA



08 CZARNY



09 ALUMINIUM

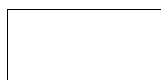

15 BIAŁY POŁYSK

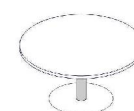

STÓŁ MODUŁOWY MIT06, MIT07, MIT08

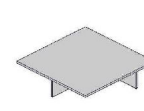
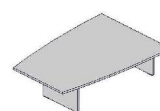

111 PLATAN JASNY

112 PLATAN
CIEMNY

SZAFKA MANAGERSKA, KONTENER PODBLATOWY, KONTENER MOBILNY MIT13

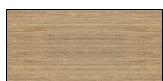

111 PLATAN JASNY

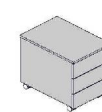
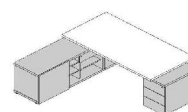
112 PLATAN
CIEMNY

DOSTAWKA SZAFKI MANAGERSKIEJ MIT5

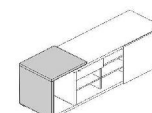

73 BIAŁY POŁYSK

101 CZARNY
POŁYSK

SZAFY - KORPUS

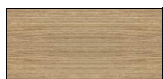

111 PLATAN JASNY

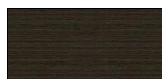
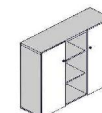
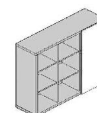
112 PLATAN
CIEMNY

SZAFY - FRONT (MIT8 , MIT15)

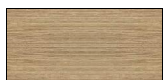

111 PLATAN JASNY

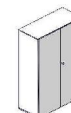
112 PLATAN
CIEMNY

SZAFY - FRONT HPL (MIT7 , MIT18, MIT19, MIT20, MIT21, MIT22)

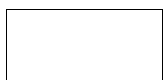

73 BIAŁY POŁYSK

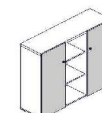
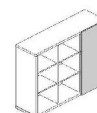
101 CZARNY
POŁYSK

SPECYFIKACJA TECHNICZNA

KOLORYSTYKA

KONTENER MOBILNY SLD



67 BIAŁY PASTEL



73 BIAŁY POŁYSK

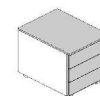

08 CZARNY

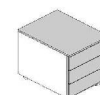
101 CZARNY
POŁYSK

PODUSZKA SKP13 - NEMO

NE-3
POMARAŃCZOWY

NE-5 CZERWONY



NE-9 ZIELONY

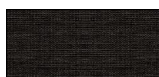
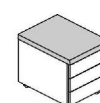
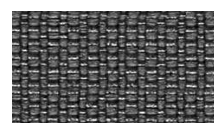

NE-10 SZARY

NE-14
CIEMNOSZARYNE-15
GRANATOWY

NE-16 CZARNY

PODUSZKA SKP13 - RUNNER - II GRUPA CENOWA

R-63034
POMARAŃCZOWYR-64089
CZERWONY

R-66063 NIEBIESKI



R-60011 SZARY

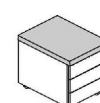
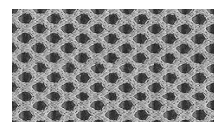

R-68056 ZIELONY

R-66064
GRANATOWY

R-60999 CZARNY

R-60025
CIEMNOSZARY

SPECYFIKACJA TECHNICZNA

BIURKA

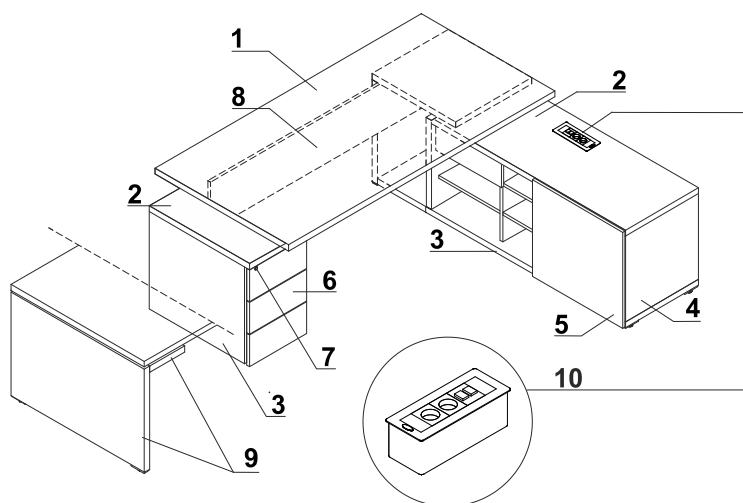

1. **Biał** - płyta melaminowana 38mm, obrzeża PVC
2. **Wieniec górny** - płyta melaminowana 38mm, obrzeża PVC
3. **Wieniec dolny** - płyta melaminowana 38mm, obrzeża PVC
4. **Korpus** - płyta melaminowana 18mm, obrzeża PVC
5. **Front przesuwny** - płyta melaminowana 18mm, obrzeża PVC
6. **Front** - płyta melaminowana 18mm, obrzeża PVC
7. **Zamek centralny** - łamany klucz
8. **Łączyna** - płyta melaminowana 18mm, obrzeża PVC
9. **Podstawa** - HPL - połysk 38mm
10. **OPCJA Z DOPLATĄ** - Mediaport S91E - 2x 230V, 2x RJ45

PRZYKŁADOWE KONFIGURACJE

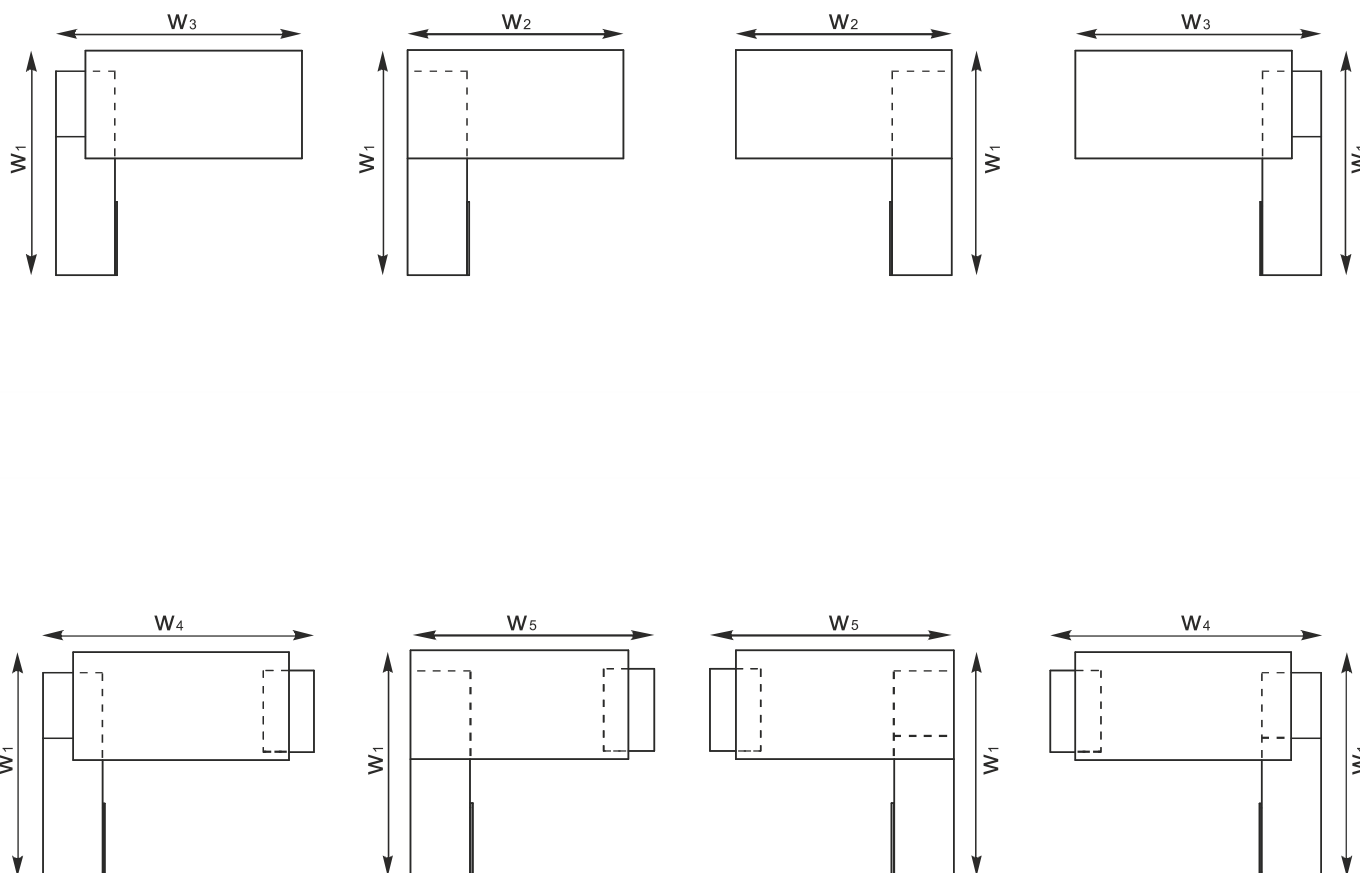

W1 - 2080mm | W2 - 1800/2000 mm | W3 - 2078/2278 mm | W4 - 2297/2497mm | W5 - 2019/2219 mm

SPECYFIKACJA TECHNICZNA

BIURKA Z ELEKTRYCZNĄ REGULACJĄ WYSOKOŚCI

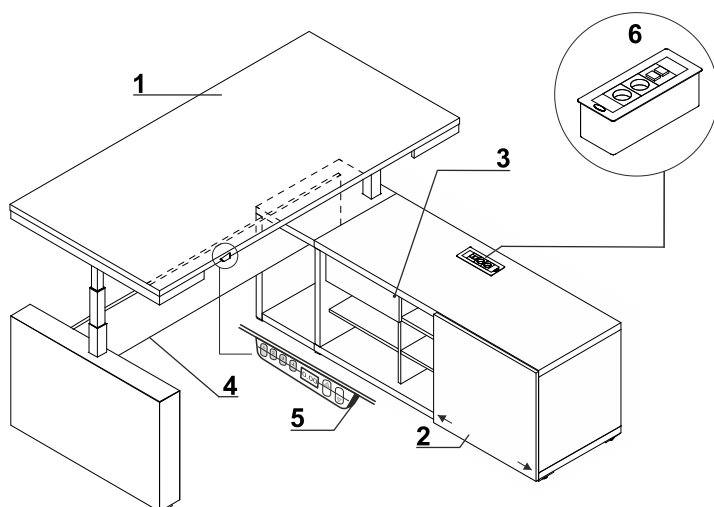

1. **Blat** - płyta melaminowana 38mm, obrzeża PVC
2. **Front przesuwny** - płyta melaminowana 18mm, obrzeża PVC
3. **Szafka** - płyta melaminowana 18mm, obrzeża PVC - możliwość zmiany usytuowania
4. **Stelaż elektryczny** - metal malowany proszkowo, udźwig 100kg, kolumna teleskopowa - profile 60/60, 50/50, 40/40
5. Panel sterowania
6. **OPCJA Z DOPLATĄ** - Mediaport S91E - 2x 230V, 2x RJ45

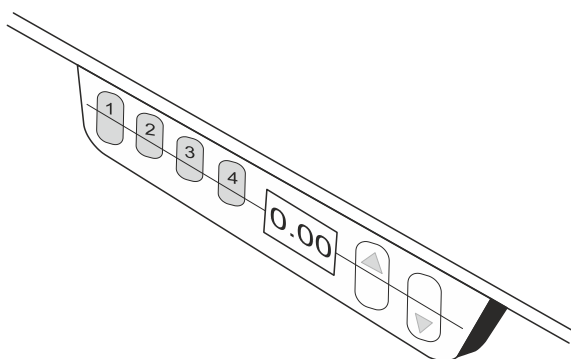

SPECYFIKACJA TECHNICZNA STELAŻA

Podnoszenie - 36mm/s Super Soft - Start - Stop

Napęd - 2 silniki z synchronizacją, sterowane przez mikroprocesor z zabezpieczeniem przed przeciążeniem, termiczny czujnik pracy silnika

Zabezpieczenia - ISP - Intelligent System Protection

Normy - TUV, ISO 21016, EN 527-2, EN 527-3

Dyrektywy - 206/95EC, UI508 1999, UL 1004 R7 06, WE DC 2004/108WE

Zasilanie - 230V, moc 3000W, zużycie w trybie Stand - by 0.3W

PRZYKŁADOWE KONFIGURACJE

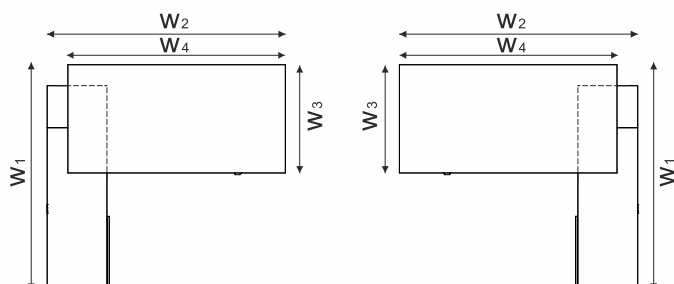

W1 - 2080 mm | W2 - 1990/2190 mm | W3 - 1000 mm | W4 - 1800/2000mm

SPECYFIKACJA TECHNICZNA SZAFKA MANAGERSKA

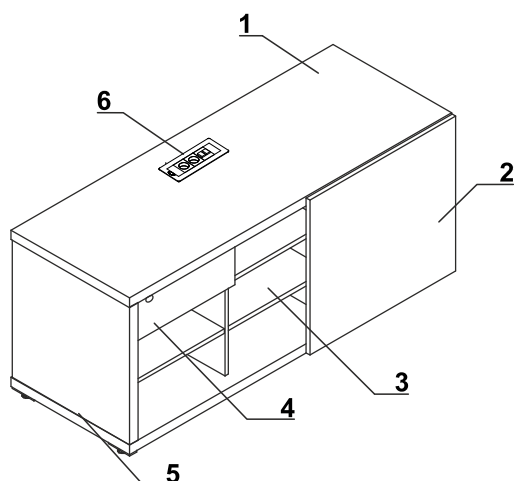

1. **Wieniec górny** - płyta melaminowana 38mm, obrzeża PVC
2. **Front** - płyta melaminowana 18mm, obrzeża PVC
3. **Wnętrze** - płyta melaminowana 18mm
4. **Szufłada** - płyta melaminowana 18mm, obrzeża PVC, zamek patentowy - możliwość zmiany usytuowania
5. **Boki** - płyta melaminowana 38mm, obrzeża PVC
6. **OPCJA Z DOPLATĄ** - Mediaport S91E - 2x 230V, 2x RJ45

STÓŁY KONFERENCYJNE I STOLIKI Z PODSTAWĄ TALERZOWĄ

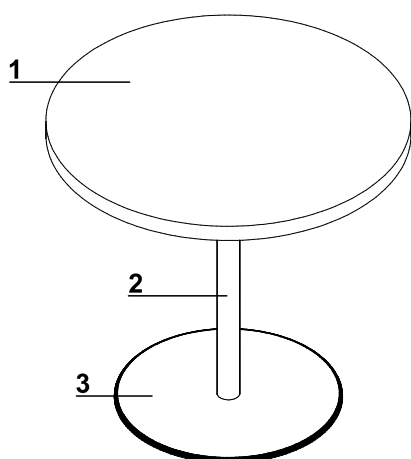

1. **Błat** - płyta melaminowana 38mm, obrzeża PVC
2. **Kolumna** - metal malowany proszkowo
3. **Talerz** - stal nierdzewna

STÓŁY KONFERENCYJNE I STOLIKI Z PODSTAWĄ PŁYTOWĄ

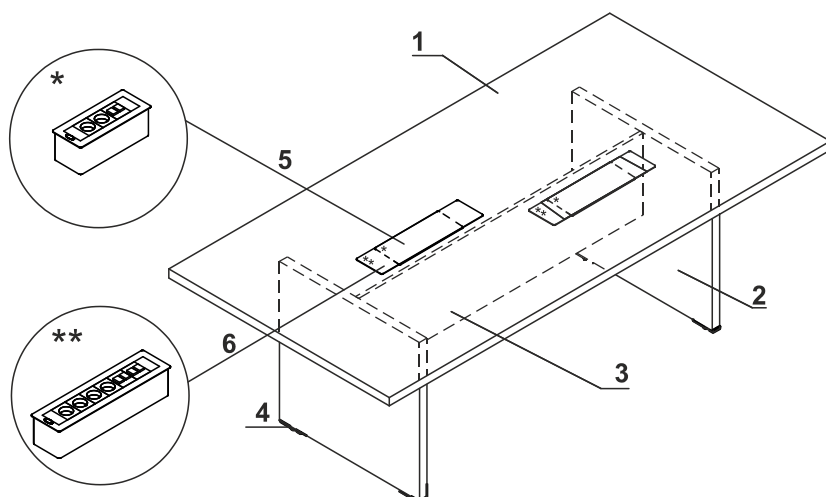

1. **Błat** - płyta melaminowana 38mm, obrzeża PVC
2. **Podstawa** - HPL - połysk 38mm
3. **Łączyna** - płyta melaminowana 18mm, obrzeża PVC
4. **Regulator poziomu** - regulacja w zakresie 5mm
5. **OPCJA Z DOPLATĄ** - Mediaport S91E - 2x 230V, 2x RJ45
6. **OPCJA Z DOPLATĄ** - Mediaport S92E - 4x 230V, 4x RJ45

UWAGI - Dla stołów modułowych MIT06, MIT07, MIT08 istnieje możliwość zamówienia stołów konferencyjnych z wycięciem pod mediaport. Na końcu symbolu należy dopisać literę wybranego usytuowania - Mediaport S91E : usytuowanie A,B (1szt.), lub C (2szt.) | - Mediaport S92E : usytuowanie G,H nawiany jako osobna pozycja

SPECYFIKACJA TECHNICZNA

SZAFY I REGAŁY

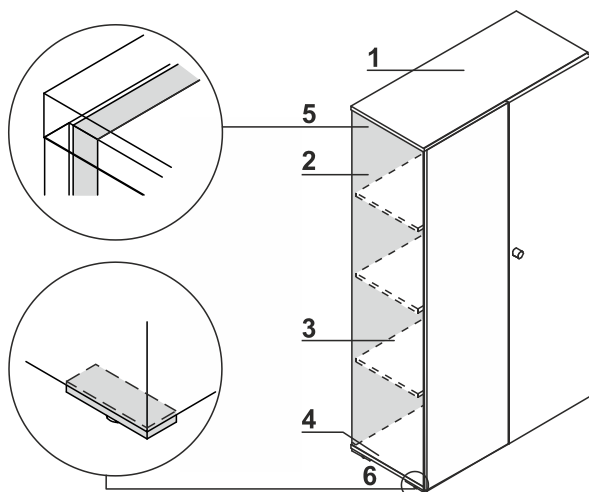

1. **Wieniec górny** - płyta melaminowana 18mm, obrzeża PVC
2. **Boki** - płyta melaminowana 18mm, obrzeża PVC
3. **Półka** - płyta melaminowana 18mm, obrzeże PVC
4. **Wieniec dolny** - płyta melaminowana 18mm, obrzeża PVC
5. **Ściana tylna** - płyta melaminowana 18mm, obrzeża PVC
6. **Regulator poziomu** - regulacja w zakresie 5mm

SZAFY Z FRONTEM PRZESUWNYM

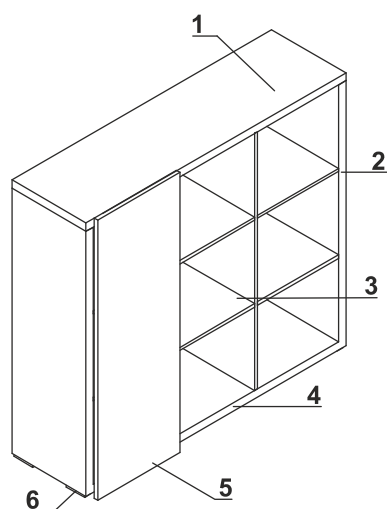

1. **Wieniec górny** - płyta melaminowana 38mm, obrzeża PVC
2. **Boki** - płyta melaminowana 38mm, obrzeża PVC
3. **Wnętrze** - płyta melaminowana 18mm
4. **Wieniec dolny** - płyta melaminowana 38mm, obrzeża PVC
5. **Front przesuwny** - HPL - połysk 18mm, obrzeża PVC
6. **Regulator poziomu** - regulacja w zakresie 5mm

Szafy z frontem przesuwным MIT7 / MIT18

SZAFKA Z SZUFLADAMI NA FILE

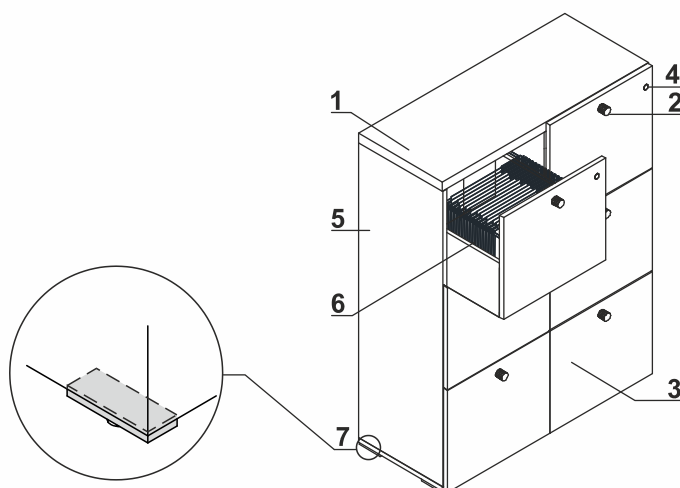

1. **Wieniec górny** - płyta melaminowana 38mm, obrzeża PVC
2. **Uchwyt** - aluminium
3. **Front** - HPL - połysk
4. **Zamek centralny** - łamany klucz
5. **Boki** - płyta melaminowana 18mm, obrzeża PVC
6. **Szuflada filowa** - z dnem, prowadnice kulkowe, max obciążenie 45kg, wysunięcie 100%
7. **Regulator poziomu** - regulacja w zakresie 5mm

SPECYFIKACJA TECHNICZNA

KONTENER MOBILNY MIT13

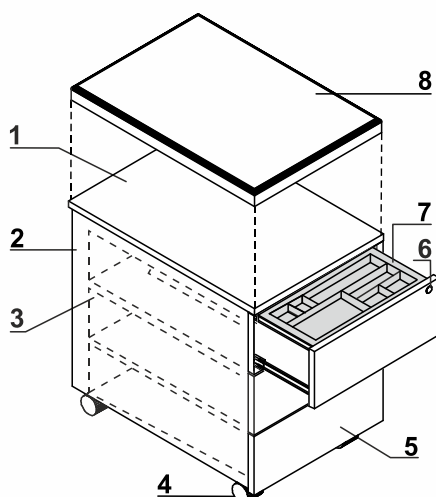

1. **Wieniec górny** - płyta melaminowana 18mm, obrzeża PVC
2. **Korpus** - płyta melaminowana 18mm, obrzeża PVC
3. **Szuflady metalowe** - prowadnice kulkowe, nośność 25kg, wysunięcie 80%, blokada wysuwu drugiej szuflady, system samodomyku
4. **Kółka** - Ø50mm, dwa z hamulcem
5. **Front** - płyta melaminowana 18mm, obrzeża PVC
6. **Zamek centralny** - łamany klucz
7. **Piórnik nakładany** - tworzywo czarne
8. **Poduszka SKP13** - nakładana na kontener, zamawiana jako osobny element

UWAGI - Możliwość siadania na kontenerach wyłącznie po zamocowaniu poduszki SKP13 wraz ze wzmocnieniami pod kółka.

KONTENERY BEZUCHWYTOWE - MOBILNE

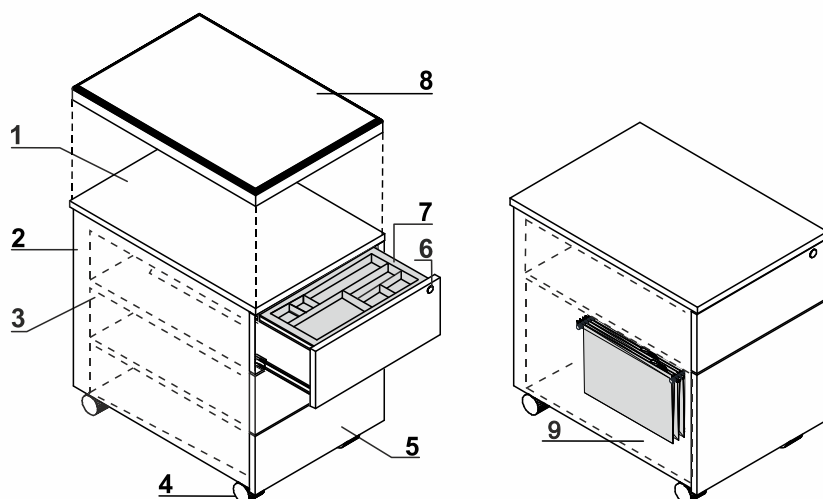



1. **Wieniec górny** - płyta melaminowana 18mm, pokryta HPL - połysk
2. **Korpus** - płyta melaminowana 18mm, obrzeża PVC
3. **Szuflady metalowe** - prowadnice rolkowe, nośność 25kg, wysunięcie 80%, blokada wysuwu drugiej szuflady OPCJA: system samodomyku, prowadnice kulkowe
4. **Kółka** - Ø50mm, dwa z hamulcem
5. **Front** - płyta melaminowana 18 mm, pokryta HPL - połysk, obrzeża PVC
6. **Zamek centralny** - łamany klucz
7. **Piórnik nakładany** - tworzywo czarne
8. **Poduszka SKP13** - nakładana na kontener, zamawiana jako osobny element
9. **Szuflada filowa** - prowadnice kulkowe, max. obciążenie 30kg, wysunięcie 100%

UWAGI - Możliwość siadania na kontenerach wyłącznie po zamocowaniu poduszki SKP13 wraz ze wzmocnieniami pod kółka.

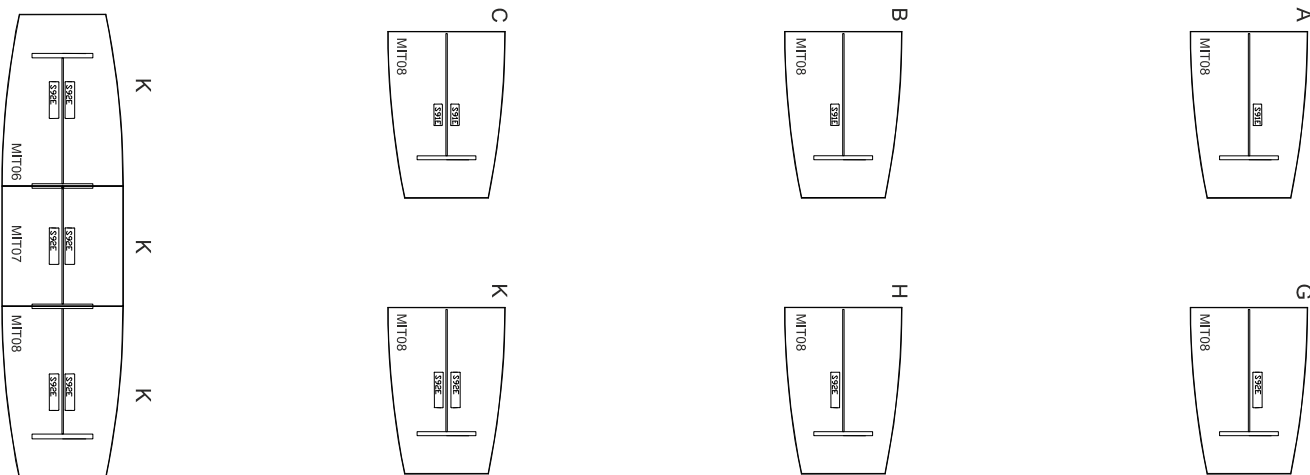
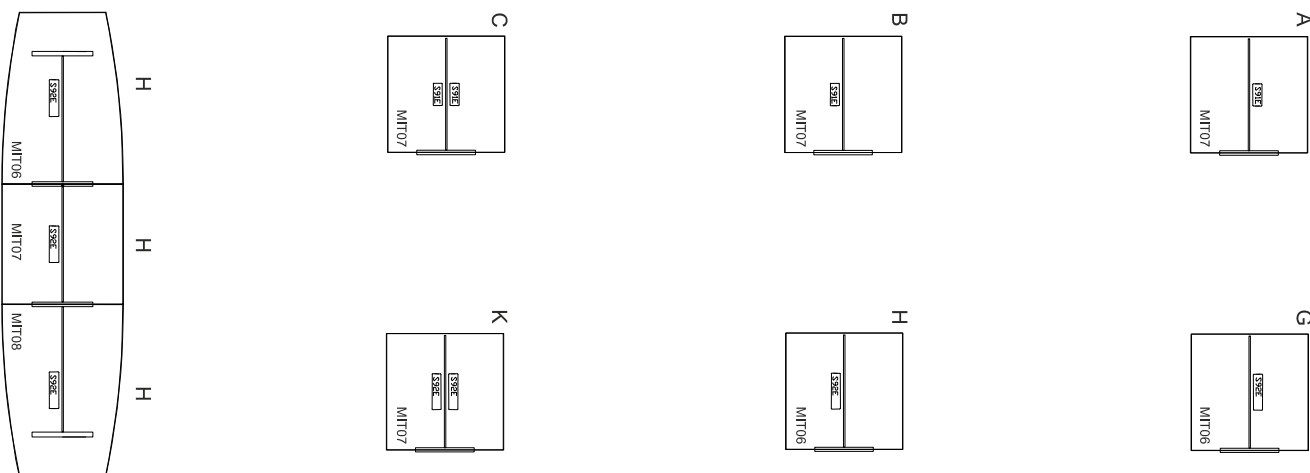
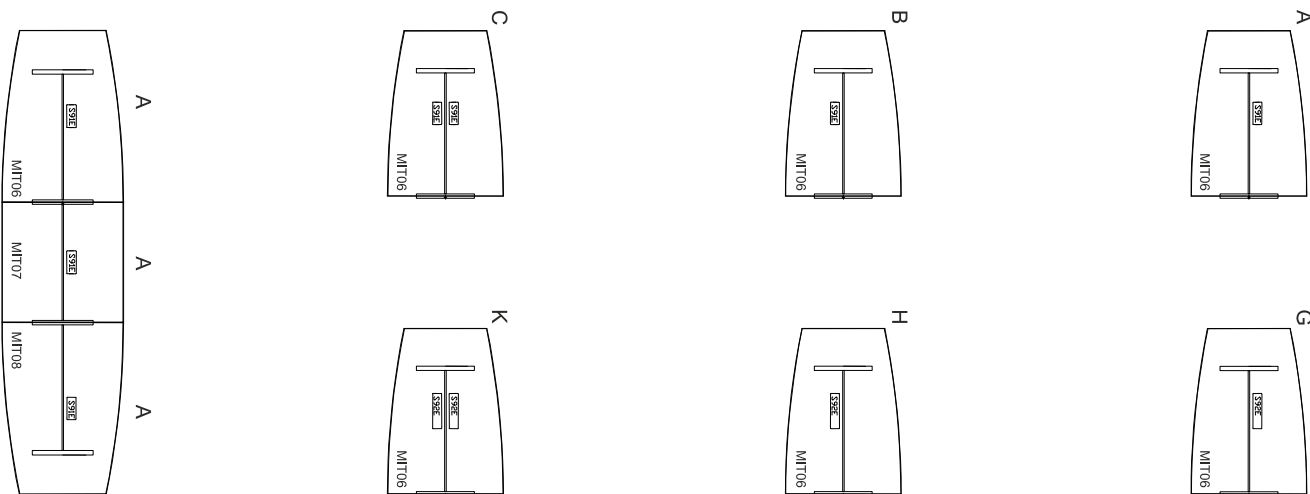
PRZYKŁADOWE USYTUŁOWANIA MEDIAPORTÓW



WIDOK I RZUT OBIEKTU	WYMIARY [mm]			SYMBOL						UWAGI
	SZEROKOŚĆ	GLĘBOKOŚĆ	WYSOKOŚĆ			kg	m3	szt		

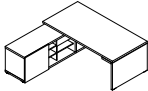
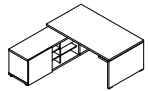
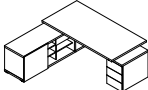
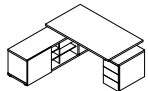

BIURKA Z SZAFKĄ MANAGERSKĄ

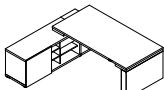
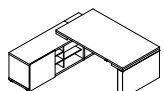

	2278	2080	740	MIT1		201.1	0.517	11		szuflada z zamkiem, układ uniwersalny (lewy / prawy)
	2000	2080	740							
	2078	2080	740	MIT2		196.1	0.501	11		szuflada z zamkiem, układ uniwersalny (lewy / prawy)
	1800	2080	740							
	2497	2080	740	MIT1KD		217.1	0.690	11		szuflada z zamkiem, układ uniwersalny (lewy / prawy)
	2219	2080	740							
	2297	2080	740	MIT2KD		212.1	0.674	11		szuflada z zamkiem, układ uniwersalny (lewy / prawy)
	2019	2080	740							

BIURKA Z ELEKTRYCZNĄ REGULACJĄ WYSOKOŚCI I SZAFKĄ MANAGERSKĄ

	2190	2080	760	MIT1R		196.9	0.744	10		szuflada z zamkiem, układ uniwersalny (lewy / prawy)
	2190	2080	1300							
	1990	2080	760	MIT2R		192.4	0.702	10		szuflada z zamkiem, układ uniwersalny (lewy / prawy)
	1990	2080	1300							

LEGENDA:

 - WAGA NETTO - OBJĘTOŚĆ - ILOŚĆ PACZEK

WIDOK i RZUT OBIEKTU	WYMIARY [mm]			SYMBOL						UWAGI
	SZEROKOŚĆ	GLĘBOKOŚĆ	WYSOKOŚĆ			kg	m3	szt		

BIURKA

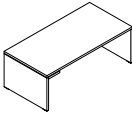
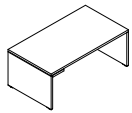
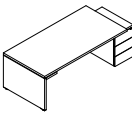
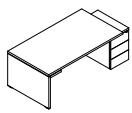
	2000	1000	740	MIT3		97.7	0.274	4		
	1800	1000	740	MIT4		92.7	0.258	4		
	2219	1000	740	MIT3KD		119.7	0.476	4		uniwersalne lewe i prawe
	2019	1000	740	MIT4KD		114.7	0.460	4		uniwersalne lewe i prawe



PRZYSTWKA DO BIUREK

	1200	600	740	MIT12		32.4	0.085	3		do MIT3 i MIT4 - brak możliwości mocowania od strony nogi HPL
--	------	-----	-----	-------	--	------	-------	---	--	---

PODKŁADKA NA BIURKO

	416	600	40	S100		0.0	0.000	0		skóra czarna
---	-----	-----	----	------	--	-----	-------	---	--	--------------

KONTENERY BEZUCHWYTOWE, MOBILNE Z FRONTEM I WIĘNCEM GÓRNYM HPL





	416	600	587	SLD12HT		23.0	0.158	1		
	416	600	587	SLD13HT		23.0	0.158	1		

LEGENDA:

 - WAGA NETTO

 - OBJĘTOŚĆ

 - ILOŚĆ PACZEK

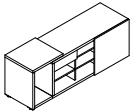
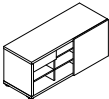

WIDOK I RZUT OBIEKTU	WYMIARY [mm]			SYMBOL						UWAGI
	SZEROKOŚĆ	GLĘBOKOŚĆ	WYSOKOŚĆ			kg	m3	szt		
KONTENER BEZUCHWYTOWY - MOBILNY										
	416	600	586	MIT13		30.0	0.158	1		
PODUSZKA NA KONTENER										
	400	600	52	SKP13		3.0	0.017	1		
SZAFKA MANAGERSKA										
	1887	572	690	MIT5		160.7	0.371	11		szafka z dostawką z HPL, szuflada z zamkiem, front przesuwny
	1500	572	652	MIT6		98.0	0.233	4		szuflada z zamkiem, front przesuwny

LEGENDA:









 - WAGA NETTO

 - OBJĘTOŚĆ

 - ILOŚĆ PACZEK

WIDOK i RZUT OBIEKTU	WYMIARY [mm]			SYMBOL						UWAGI
	SZEROKOŚĆ	GLĘBOKOŚĆ	WYSOKOŚĆ			kg	m3	szt		

SZAFY



	916	418	2077	MIT19		98.0	0.266	3		szafa aktowa
	916	418	1661	MIT8		69.0	0.151	2		szafa ubraniowo-aktowa
	916	418	1661	MIT15		80.0	0.229	2		szafa aktowa
	916	418	1661	MIT16		81.0	0.265	3		witryna, szkło bezbarwne, ramka aluminiowa
	1400	422	1280	MIT7		98.0	0.310	3		front przesuwny
	1363	418	1280	MIT20		84.0	0.211	2		
	980	418	1280	MIT22		87.0	0.572	1		szuflady filowe
	1400	422	879	MIT18		72.0	0.175	3		front przesuwny
	916	418	879	MIT21		49.0	0.117	1		

LEGENDA:



 - WAGA NETTO

 - OBJĘTOŚĆ

 - ILOŚĆ PACZEK

WIDOK i RZUT OBIEKTU	WYMIARY [mm]			SYMBOL						UWAGI
	SZEROKOŚĆ	GLĘBOKOŚĆ	WYSOKOŚĆ			kg	m3	szt		

STOLIKI I STOŁY KONFERENCYJNE

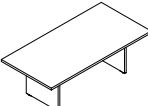
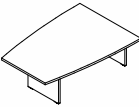
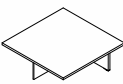
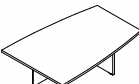
	800	800	740	MIT10		36.0	0.107	3		kolumna ø 50 mm, talerz ø 500 mm
	1200	1200	740	MIT17		64.0	0.150	3		kolumna ø 100 mm, talerz ø 620 mm
	1000	600	450	MIT9		33.0	0.091	3		
	2200	1100	740	MIT11		89.0	0.252	2		
	2000	1400	740	MIT06		0.0	0.000	0		element początkowy stołu konferencyjnego - usytuowanie mediaportu A, B, G, H (1szt.) or C, K (2szt.)
	1400	1400	740	MIT07		0.0	0.000	0		element środkowy stołu konferencyjnego - usytuowanie mediaportu A, B, G, H (1szt.) or C, K (2szt.)
	2000	1400	740	MIT08		0.0	0.000	0		element końcowy stołu konferencyjnego - usytuowanie mediaportu A, B, G, H (1szt.) or C, K (2szt.)

AKCESORIA

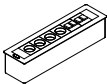
	267	110	93	S91E		1.0	0.010	1		-2 x 230V, 2 x RJ45
	426	110	93	S92E		1.0	0.014	1		-4 x 230V, 4 x RJ45

LEGENDA:

 - WAGA NETTO

 - OBJĘTOŚĆ

 - ILOŚĆ PACZEK